

手すり

◆サービスコード:171007 / (予防) 671007

バディー

<モルテン>

サイドバー



品番 / TAISコード	月額レンタル料 1割
MNTC01LB: サイドバーのみ 単 00054-000055	¥ 60 税込
MNTC01LB + 本体 00054-000123	¥ 310 税込

●手すり部寸法/高さ19.5×幅26cm
●手すり径/φ2.8~4cm(楕円)
●本体+サイドバー+丸型ストッパー-TAISコード 00054-000124

クロスバー跳ね上げ

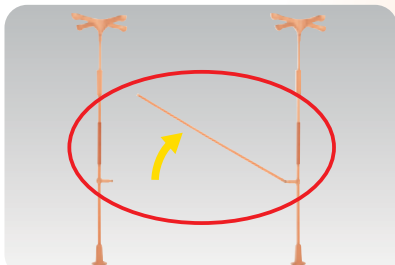

品番 / TAISコード	月額レンタル料 1割
MNTC02BE06: 60cm 単 00054-000332	¥ 100 税込
MNTC02BE09: 90cm 単 00054-000333	¥ 100 税込
MNTC02BE12: 120cm 単 00054-000334	¥ 100 税込
MNTC02BE16: 160cm 単 00054-000335	¥ 100 税込
MNTC02BE20: 200cm 単 00054-000336	¥ 100 税込

●手すり径/φ3.5cm

クロスバー跳ね上げ ト型 TAISコード

高さ	品番 / TAISコード	月額レンタル料 1割
60 cm	00054-000396	¥ 250 税込
90 cm	00054-000397	
120 cm	00054-000272	
160 cm	00054-000398	
200 cm	00054-000399	

バディー本体

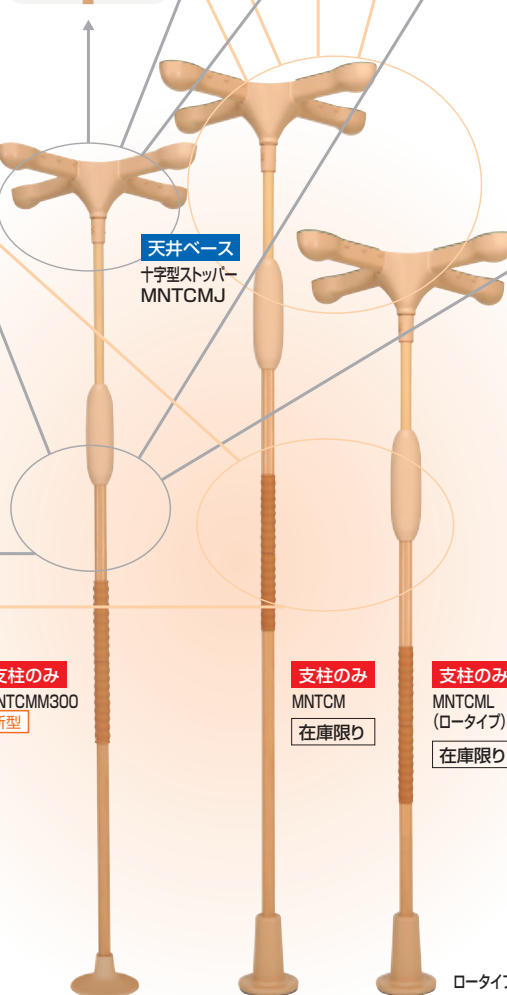
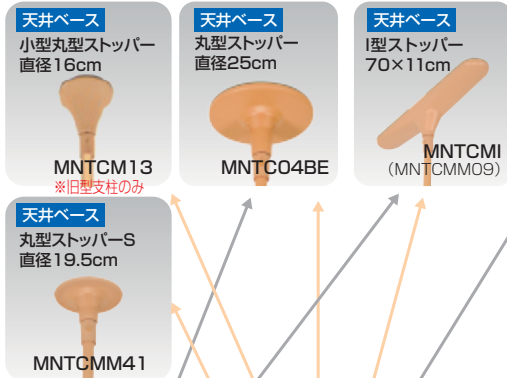

有効取付天井高		
MNTCMM300	MNTCM	MNTCML
190~280cm	210~320cm	160~220cm

品番 / TAISコード	月額レンタル料 1割
支柱のみ MNTCMM300 (新型)	¥ 250 税込
天井ベース MNTCMJ (+字型)	
MNTCM1 (I型)	
MNTC04BE (丸型)	
MNTCMM41 (丸型ストッパーS)	
MNTCM + MNTCM13 (小型丸型) ※旧型支柱用	
MNTCML (ロータイプ)	
00054-000054	

●床面プレート/MNTCMM300 (新型) 19.5cm MNTCM (旧型) 15cm
●メインパイプ径/φ3.65cm

L型サイドバー90

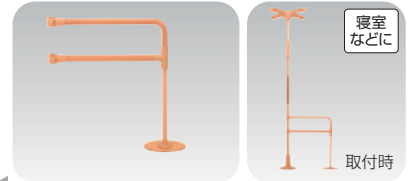

品番 / TAISコード	月額レンタル料 1割
MNTC06: L型サイドバー90のみ 単 00054-000065	¥ 200 税込
MNTC06 + 本体 00054-000440	¥ 450 税込

●手すり部寸法/高さ75×幅76cm
●手すり径/φ3.5cm 新型支柱をご利用ください

L型サイドバー45

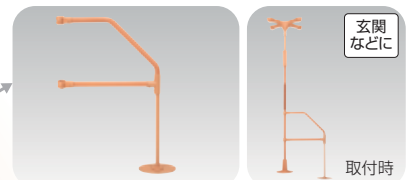

品番 / TAISコード	月額レンタル料 1割
MNTC07: L型サイドバー45のみ 単 00054-000066	¥ 200 税込
MNTC07 + 本体 00054-000441	¥ 450 税込

●手すり部寸法/高さ100×幅76cm
●手すり径/φ3.5cm 新型支柱をご利用ください

設置例(L型サイドバー45)

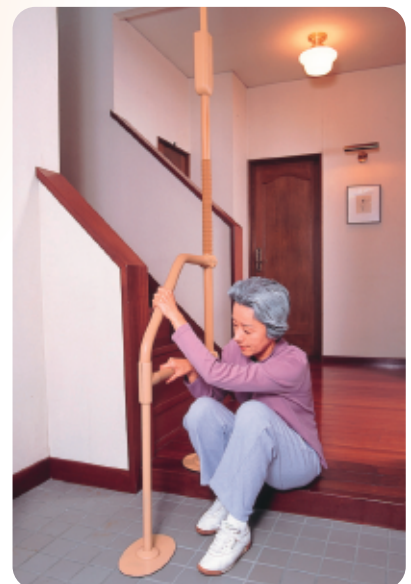

新旧支柱の使い分けポイント

①天井高さ ②天井ベース小型丸型ストッパーを使用→旧型支柱
③付属品:L型サイドバーを使用(2種類)→新型支柱
上記条件が関係しない場合、どちらでもご使用いただけます。
ご指定がある場合お申しつけください。

MNTC04BEとMNTCMM09は床側に使用することもできます。

介護保険
制
付
属
品

電動ベッド
電動ヘッド
付
属
品

マットレス

体位交換器
用具
防
止

昇降
リフト
す

徘徊感知機器

車いす
電動
カー
ト

車いす
付
属
品

スロー
プ

歩行
器
・
杖

手
す
り

地
域
保
険
商
品
取
扱

車
い
す
早
見
表

介
護
保
険
商
品



NEW ベスポジBPZ シリーズ

ウェーブ型手すり/ウェーブ型手すりロング

- 手すり部寸法/
高さ40cm
(ロング: 64.8cm)
- 手すり径/
φ3.5cm



ウェーブアーム
BPE-300-10

取付時

ウェーブアーム
ロング
BPE-300-40

取付時

品番 / TAISコード	月額レンタル料 1割
BPE-300-10 : ウェーブ型手すりのみ 単 00254-000130	¥ 100 税込
BPE-300-10 + Z丸型本体 レギュラー 00254-000446 ショート 00254-000448	レギュラー ¥ 400 税込 ショート ¥ 400 税込
BPE-300-10 + ZT型本体 レギュラー 00254-000452 ショート 00254-000454	レギュラー ¥ 400 税込 ショート ¥ 400 税込
BPE-300-40 : ウェーブ型手すりロングのみ 単 00254-000133	¥ 100 税込
BPE-300-40 + Z丸型本体 レギュラー 00254-000447 ショート 00254-000449	レギュラー ¥ 400 税込 ショート ¥ 400 税込
BPE-300-40 + ZT型本体 レギュラー 00254-000453 ショート 00254-000455	レギュラー ¥ 400 税込 ショート ¥ 400 税込

ベスポジBPZ 本体

丸型ベース
BPZ-BM

+
支柱のみ(レギュラー)
BPZ-100

||
丸型本体(レギュラー)

T型ベース
BPZ-BT

+
支柱のみ(ショート)
BPZ-100S

||
T型本体(ショート)



NEW



(メーカー品番)
BPZ-100-10)

(メーカー品番)
BPZ-100-60)

有効取付天井高	
レギュラー 190~270cm	ショート 170~210cm

ベスポジBPZ特長



蓄光リング ベース直径18cm 部屋の隅へ設置可能

品番 / TAISコード	月額レンタル料 1割
レギュラー BPZ-100(S) + BPZ-BM : Z丸型本体	レギュラー ¥ 300 税込
レギュラー 00254-000410 ショート(S) 00254-000412	レギュラー ¥ 300 税込 ショート ¥ 300 税込
レギュラー BPZ-100(S) + BPZ-BT : ZT型本体	レギュラー ¥ 300 税込
レギュラー 00254-000416 ショート(S) 00254-000418	レギュラー ¥ 300 税込 ショート ¥ 300 税込

- 天井プレート/丸型: 直径18cm T型: 58×11cm
- 床面プレート/直径18cm ●メインパイプ径/φ4.5cm

D型手すり



- 手すり部寸法/
18.5×20.0cm
- 手すり径/
φ3.5cm



取付時

品番 / TAISコード	月額レンタル料 1割
BPE-300110 : D型手すりのみ 単 00254-000369	¥ 100 税込
BPE-300110 + Z丸型本体 レギュラー 00254-000503 ショート 00254-000505	レギュラー ¥ 400 税込 ショート ¥ 400 税込
BPE-300110 + ZT型本体 レギュラー 00254-000509 ショート 00254-000511	レギュラー ¥ 400 税込 ショート ¥ 400 税込

円型手すり/角型手すり

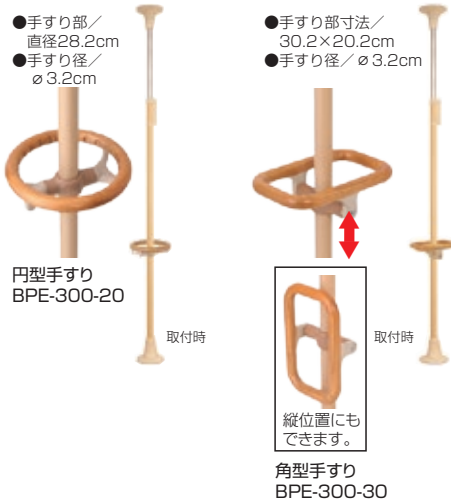

- 手すり部/
直径28.2cm
- 手すり径/
φ3.2cm

- 手すり部寸法/
30.2×20.2cm
- 手すり径/
φ3.2cm

円型手すり
BPE-300-20

取付時



取付時

角型手すり
BPE-300-30

縦位置にも
できます。

品番 / TAISコード	月額レンタル料 1割
BPE-300-20 : 円型手すりのみ 単 00254-000131	¥ 120 税込
BPE-300-20 + Z丸型本体 レギュラー 00254-000521 ショート 00254-000525	レギュラー ¥ 420 税込 ショート ¥ 420 税込
BPE-300-20 + ZT型本体 レギュラー 00254-000533 ショート 00254-000537	レギュラー ¥ 420 税込 ショート ¥ 420 税込
BPE-300-30 : 角型手すりのみ 単 00254-000132	¥ 120 税込
BPE-300-30 + Z丸型本体 レギュラー 00254-000545 ショート 00254-000547	レギュラー ¥ 420 税込 ショート ¥ 420 税込
BPE-300-30 + ZT型本体 レギュラー 00254-000551 ショート 00254-000553	レギュラー ¥ 420 税込 ショート ¥ 420 税込

NEW b型手すりロング

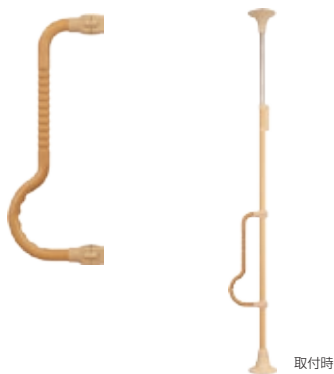

取付時



- 手すり部寸法/
高さ60cm
奥行20.5cm
- 手すり径/
φ3.5cm

品番 / TAISコード	月額レンタル料 1割
BPE-300100 : b型手すりロングのみ 単 00254-000368	¥ 120 税込
BPE-300100 + Z丸型本体 レギュラー 00254-000497 ショート 00254-000498	レギュラー ¥ 420 税込 ショート ¥ 420 税込
BPE-300100 + ZT型本体 レギュラー 00254-000500 ショート 00254-000501	レギュラー ¥ 420 税込 ショート ¥ 420 税込

介護保険
適用
について

消費生活
システム
について

電動ヘッド
付属品

マットレス

床ずれ防止
用具・
体位変換器

リフト・
昇降機

徘徊感知機器

車いす・
電動カート

車いす付属品

スロープ

歩行器・杖

手すり

地域限定
商品あり

車いす
早見表

介護
保険外

NEW プッシュ手すり

グリップアーム-e 5P斜

玄関アーム レギュラー



品番 / TAISコード	月額レンタル料 1割
BPZ-400 : プッシュアームのみ 単 00254-000439	¥ 120 税込
BPZ-400 + Z丸型本体 レギュラー 00254-000440	¥ 420 税込
ショート 00254-000441	¥ 420 税込
BPZ-400 + ZT型本体 レギュラー 00254-000443	¥ 420 税込
ショート 00254-000444	¥ 420 税込

品番 / TAISコード	月額レンタル料 1割
BPE-300-50 : グリップアームのみ 単 00254-000142	¥ 100 税込
BPE-300-50 + Z丸型本体 レギュラー 00254-000470	¥ 400 税込
ショート 00254-000471	¥ 400 税込
BPE-300-50 + ZT型本体 レギュラー 00254-000473	¥ 400 税込
ショート 00254-000474	¥ 400 税込

品番 / TAISコード	月額レンタル料 1割
ENT-180-30 : 玄関アームのみ 単 00254-000360	¥ 200 税込
ENT-180-30 + Z丸型本体 レギュラー 00254-000557	¥ 500 税込
ショート 00254-000558	¥ 500 税込
ENT-180-30 + ZT型本体 レギュラー 00254-000560	¥ 500 税込
ショート 00254-000561	¥ 500 税込

ベースポジションバー (旧作) に取り付けする時に必要な下部補助ベースは付属していません。

ベースポジBPZ 横手すり関連 TAISコード (00254-○○○○○○)

H型						ト型 ※ト型は介護保険申請用の組み合わせです							
写真	組み合わせ名	横手すりサイズ	丸型ベース本体2本 + 横手すり部		T型ベース本体2本 + 横手すり部		写真	組み合わせ名	横手すりサイズ	丸型ベース本体1本 + 横手すり部		T型ベース本体1本 + 横手すり部	
			レギュラー	ショート	レギュラー	ショート				レギュラー	ショート	レギュラー	ショート
	H型 固定セット	60cm	000581	000584	000590	000593		ト型 固定セット	60cm	000699	000702	000708	000711
		90cm	000582	000585	000591	000594			90cm	000700	000703	000709	000712
		120cm	000583	000586	000592	000595			120cm	000701	000704	000710	000713
		60~90cm	000654	000657	000663	000666			60~90cm	000771	000774	000780	000783
		90~120cm	000655	000658	000664	000667			90~120cm	000772	000775	000781	000784
	H型 曲げセット	60cm	000599	000602	000608	000611		ト型 曲げセット	60cm	000717	000720	000726	000729
		90cm	000600	000603	000609	000612			90cm	000718	000721	000727	000730
		120cm	000601	000604	000610	000613			120cm	000719	000722	000728	000731
		60~90cm	000672	000674	000678	000680			60~90cm	000789	000791	000795	000797
		90~120cm	000673	000675	000679	000681			90~120cm	000790	000792	000796	000798
	H型 跳ね上げセット	60cm	000617	000620	000626	000629		ト型 跳ね上げセット	60cm	000735	000738	000744	000747
		90cm	000618	000621	000627	000630			90cm	000736	000739	000745	000748
		120cm	000619	000622	000628	000631			120cm	000737	000740	000746	000749
		60~90cm	取付不可	取付不可	取付不可	取付不可			60~90cm	取付不可	取付不可	取付不可	取付不可
		90~120cm	取付不可	取付不可	取付不可	取付不可			90~120cm	取付不可	取付不可	取付不可	取付不可
	H型 取り外しセット	60cm	000635	000638	000644	000647		ト型 取り外しセット	60cm	000753	000756	000762	000765
		90cm	000636	000639	000645	000648			90cm	000754	000757	000763	000766
		120cm	000637	000640	000646	000649			120cm	000755	000758	000764	000767
		60~90cm	取付不可	取付不可	取付不可	取付不可			60~90cm	取付不可	取付不可	取付不可	取付不可
		90~120cm	取付不可	取付不可	取付不可	取付不可			90~120cm	取付不可	取付不可	取付不可	取付不可

介護保険
制度
について

消費
システム
について

電動ヘッド
付属品

マットレス

床ずれ防止
用具・防
体位変換器

リフト
昇降いす

徘徊感知機器

車いす
電動
カー
ート

車いす
付属品

スロープ

歩行器・杖

手すり

地域福祉
商品券
取得

車いす
早見
表

介護
保険
外
商品



ベースポジ-e シリーズ

ウェーブ型手すり/ウェーブ型手すりロング

- 手すり部寸法/
高さ40cm
(ロング:64.8cm)
- 手すり径/
φ3.5cm



ウェーブアーム
BPE-300-10

ウェーブアーム
ロング
BPE-300-40

品番 / TAISコード	月額レンタル料 1割
BPE-300-10 : ウェーブ型手すりのみ 単 00254-000130	¥ 100 税込
BPE-300-10 + e丸型本体 在庫限り 00254-000122	¥ 400 税込
BPE-300-10 + eT型本体 在庫限り 00254-000121	¥ 400 税込
BPE-300-40 : ウェーブ型手すりロングのみ 単 00254-000133	¥ 100 税込
BPE-300-40 + e丸型本体 在庫限り 00254-000135	¥ 400 税込
BPE-300-40 + eT型本体 在庫限り 00254-000134	¥ 400 税込

NEW b型手すりロング



- 手すり部寸法/
高さ60cm
奥行20.5cm
- 手すり径/
φ3.5cm



品番 / TAISコード	月額レンタル料 1割
BPE-300100 : b型手すり 単 00254-000368	¥ 120 税込
BPE-300100 + e丸型本体 在庫限り 00254-000376	¥ 420 税込
BPE-300100 + eT型本体 在庫限り 00254-000372	¥ 420 税込

ベースポジ-e 本体

在庫限り

丸型ベース
BPE-400-10
+
支柱のみ
BPE-100
||
丸型本体

T型ベース
BPE-400-20
+
支柱のみ
BPE-100
||
T型本体



(メーカー品番)
(BPE-100-11)

(メーカー品番)
(BPE-100-10)

有効取付天井高 190~270cm

品番 / TAISコード	月額レンタル料 1割
BPE-100 + BPE-400-10 : e丸型本体 在庫限り 00254-000052	¥ 300 税込
BPE-100 + BPE-400-20 : eT型本体 在庫限り 00254-000051	¥ 300 税込

- 天井プレート/丸型: 直径18cm T型: 58×11cm
- 床面プレート/直径18cm ●メインパイプ径/φ4.5cm

D型手すり



- 手すり部寸法/
18.5×20.0cm
- 手すり径/
φ3.5cm



品番 / TAISコード	月額レンタル料 1割
BPE-300110 : D型手すりのみ 単 00254-000369	¥ 100 税込
BPE-300110 + e丸型本体 在庫限り 00254-000377	¥ 400 税込
BPE-300110 + eT型本体 在庫限り 00254-000373	¥ 400 税込

円型手すり/角型手すり

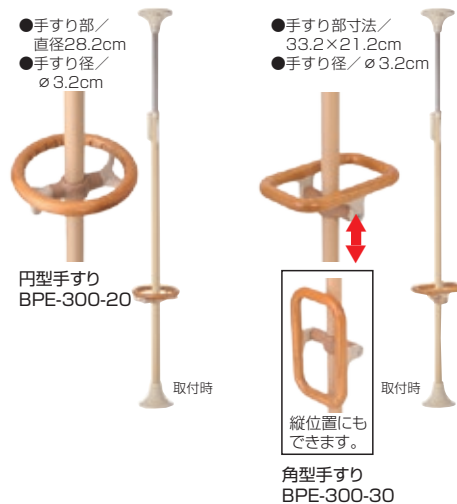

- 手すり部/
直径28.2cm
- 手すり径/
φ3.2cm

- 手すり部寸法/
33.2×21.2cm
- 手すり径/
φ3.2cm

円型手すり
BPE-300-20

角型手すり
BPE-300-30

品番 / TAISコード	月額レンタル料 1割
BPE-300-20 : 円型手すりのみ 単 00254-000131	¥ 120 税込
BPE-300-20 + e丸型本体 在庫限り 00254-000124	¥ 420 税込
BPE-300-20 + eT型本体 在庫限り 00254-000123	¥ 420 税込
BPE-300-30 : 角型手すりのみ 単 00254-000132	¥ 120 税込
BPE-300-30 + e丸型本体 在庫限り 00254-000126	¥ 420 税込
BPE-300-30 + eT型本体 在庫限り 00254-000125	¥ 420 税込

介護保険
について

消費生活
システム
について

電動ヘッド、
電動ヘッド、
付属品

マットレス

床ずれ防止
用具・
体位変換器

リフト、
昇降いす

徘徊感知機器

車いす、
電動カート

車いす付属品

スロープ

歩行器・杖

手すり

地域限定
商品あり

車いす
早見表

介護
保険外
商品

NEW プッシュ手すり



●材質/
エラストマー
(手すり部)



グリップアーム-e 5P斜



●手すり部寸法/高さ59.8cm
●手すり径/φ3.5cm

設置例
浴室の出入口に



取付時

水にぬれても
滑りにくい
樹脂製の
手すりです。

玄関アーム レギュラー

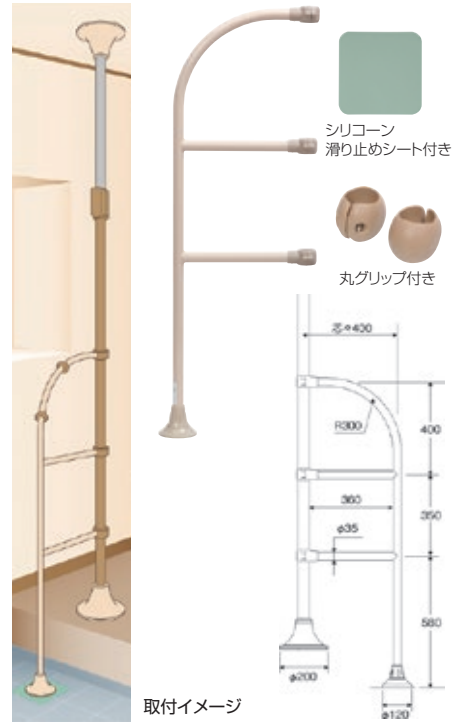

取付イメージ

品番 / TAISコード	月額レンタル料 1割
BPZ-400 : プッシュアームのみ 単 00254-000439	¥ 120 税込
BPZ-400 + e丸型本体 在庫限り 00254-000843	¥ 420 税込
BPZ-400 + eT型本体 在庫限り 00254-000844	¥ 420 税込

品番 / TAISコード	月額レンタル料 1割
BPE-300-50 : グリップアームのみ 単 00254-000142	¥ 100 税込
BPE-300-50 + e丸型本体 在庫限り 00254-000137	¥ 400 税込
BPE-300-50 + eT型本体 在庫限り 00254-000136	¥ 400 税込

品番 / TAISコード	月額レンタル料 1割
ENT-180-30 : 玄関アームのみ 単 00254-000360	¥ 200 税込
ENT-180-30 + e丸型本体 在庫限り 00254-000152	¥ 500 税込
ENT-180-30 + eT型本体 在庫限り 00254-000151	¥ 500 税込

ベストポジションバー (旧作) に取り付けする時に必要な下部補助ベースは付属していません。

バスポジ.e 横手すり関連 TAISコード

H型					ト型 ※ト型は介護保険申請用の組み合わせです				
写真	組み合わせ名	横手すりサイズ	丸型ベース 本体2本 +横手すり部	T型ベース 本体2本 +横手すり部	写真	組み合わせ名	横手すりサイズ	丸型ベース 本体1本 +横手すり部	T型ベース 本体1本 +横手すり部
	H型 固定 セット	60cm	00254-000097	00254-000081		ト型 固定 セット	60cm	00254-000101	00254-000085
		90cm	00254-000054	00254-000067			90cm	00254-000058	00254-000071
		120cm	00254-000105	00254-000089			120cm	00254-000109	00254-000093
		60~90cm	00254-000175	00254-000173			60~90cm	00254-000191	00254-000189
		90~120cm	00254-000176	00254-000174			90~120cm	00254-000192	00254-000190
	H型 曲げ セット	60cm	00254-000098	00254-000082		ト型 曲げ セット	60cm	00254-000102	00254-000086
		90cm	00254-000055	00254-000068			90cm	00254-000059	00254-000072
		120cm	00254-000106	00254-000090			120cm	00254-000110	00254-000094
		60~90cm	00254-000179	00254-000177			60~90cm	00254-000195	00254-000193
		90~120cm	00254-000180	00254-000178			90~120cm	00254-000196	00254-000194
	H型 跳ね上げ セット	60cm	00254-000099	00254-000083		ト型 跳ね上げ セット	60cm	00254-000103	00254-000087
		90cm	00254-000056	00254-000069			90cm	00254-000060	00254-000073
		120cm	00254-000107	00254-000091			120cm	00254-000111	00254-000096
		60~90cm	取付不可	取付不可			60~90cm	取付不可	取付不可
		90~120cm	取付不可	取付不可			90~120cm	取付不可	取付不可
	H型 取り外し セット	60cm	00254-000100	00254-000084		ト型 取り外し セット	60cm	00254-000104	00254-000088
		90cm	00254-000057	00254-000070			90cm	00254-000061	00254-000074
		120cm	00254-000108	00254-000092			120cm	00254-000112	00254-000096
		60~90cm	取付不可	取付不可			60~90cm	取付不可	取付不可
		90~120cm	取付不可	取付不可			90~120cm	取付不可	取付不可

介護保険
制度
について

消費
システム
について

電動ベッド・
電動ヘッド
付属品

マットレス

床ずれ防止
用具・
体位交換器

リフト・
昇降機

徘徊感知機器

車いす・
電動カー
ト

車いす付
付属品

スロープ

歩行器・
杖

手すり

地域
福祉
施設
向け
商品

車いす
見
易
表

介護
保険
外
商品

ベースポジBPZシリーズ・ベースポジ-eシリーズ共通横手すり



横手すり部 (固定)



横手すり部 (曲げ)

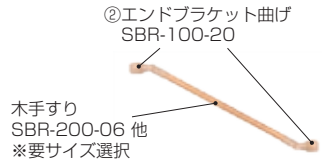

長さ	TAISコード	月額レンタル料 1割
60cm	単 00254-000113	¥ 100
90cm	単 00254-000062	¥ 100
120cm	単 00254-000117	¥ 100
60~90cm	単 00254-000169	¥ 120
90~120cm	単 00254-000170	¥ 120

長さ	TAISコード	月額レンタル料 1割
60cm	単 00254-000114	¥ 100
90cm	単 00254-000063	¥ 100
120cm	単 00254-000118	¥ 100
60~90cm	単 00254-000171	¥ 120
90~120cm	単 00254-000172	¥ 120

長さ	手すり	エンドブラケット
60cm	SBR-200-06 1本	①固定 SBR-100-10 2個
90cm	SBR-200-09 1本	
120cm	SBR-200-12 1本	
60~90cm	SBR-600-60 1本	
90~120cm	SBR-600-90 1本	

長さ	手すり	エンドブラケット
60cm	SBR-200-06 1本	②曲げ SBR-100-20 2個
90cm	SBR-200-09 1本	
120cm	SBR-200-12 1本	
60~90cm	SBR-600-60 1本	
90~120cm	SBR-600-90 1本	

横手すり部 (跳ね上げ)



横手すり部 (取り外し)

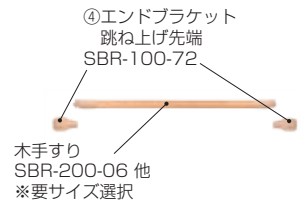

長さ	TAISコード	月額レンタル料 1割
60cm	単 00254-000115	¥ 150
90cm	単 00254-000064	¥ 150
120cm	単 00254-000119	¥ 150

長さ	TAISコード	月額レンタル料 1割
60cm	単 00254-000116	¥ 100
90cm	単 00254-000065	¥ 100
120cm	単 00254-000120	¥ 100

長さ	手すり	エンドブラケット
60cm	SBR-200-06 1本	③跳ね上げ回転 SBR-100-71 1個 ④跳ね上げ先端 SBR-100-72 1個
90cm	SBR-200-09 1本	
120cm	SBR-200-12 1本	

長さ	手すり	エンドブラケット
60cm	SBR-200-06 1本	④跳ね上げ先端 SBR-100-72 2個
90cm	SBR-200-09 1本	
120cm	SBR-200-12 1本	



●横手すり部材 (手すり部)

●木手すり

- 60cm : SBR-200-06
- 90cm : SBR-200-09
- 120cm : SBR-200-12

●伸縮手すり(固定・曲げのみ)

- 60~90cm : SBR-600-60
- 90~120cm : SBR-600-90

●横手すり部材 (ブラケット部)

- ①エンドブラケット直 SBR-100-10
- ②エンドブラケット曲げ SBR-100-20
- ③エンドブラケット跳ね上げ回転 SBR-100-71
- ④エンドブラケット跳ね上げ先端 SBR-100-72

横手すり2本以上を同じ高さで 連結する場合

2個のエンドブラケットを使って

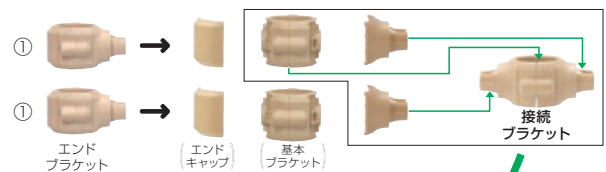

連結用のブラケット (接続ブラケット) を組み立てます。
エンドブラケット①~④すべてで同様に組み立てができます。

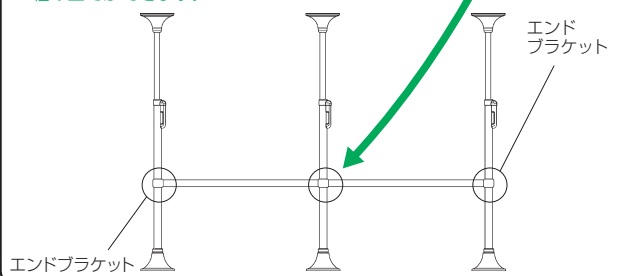

ツインディ **置き型** (パナソニック)

2つの手すりを用途に合わせてご使用いただけます。



- 高さ/70~85cm
- 手すり間口/30cm(片側)
- ベース寸法/63×78cm

21.5kg

2つの手すり部が独立して回転・調節できます。(30度ピッチ)



使用例1

使用例2

品番 / TAISコード	月額レンタル料 1割
PN-L80101	¥ 250 税込
00980-000203	

●材質/スチール

ルーツ センタータイプ/サイドタイプ/ロングタイプ **置き型** (モルテン)

立ち上がりや、伝い歩きなど用途に合わせて選べます。手すりの表面はあたたかな樹脂製。



センタータイプ

- センタータイプ**
- 高さ/70~80cm
 - 手すり間口/33cm
 - ベース寸法/50×60cm

21.6kg



使用例

サイドタイプ



- センタータイプ**
- 高さ/70~80cm
 - 手すり間口/33cm
 - ベース寸法/50×60cm

12.9kg



ロングタイプ

- ロングタイプ**
- 高さ/70~80cm
 - 手すり間口/81cm
 - ベース寸法/50×105cm

17.1kg

(手すり位置) 中央・サイド 変更可

品番 / TAISコード	月額レンタル料 1割
MNTPSBR : センタータイプ	¥ 200 税込
00054-000117	
MNTPLBR : サイドタイプ	¥ 220 税込
00054-000116	
MNTPLGBR : ロングタイプ	¥ 250 税込
00054-000133	

●材質/ベース: スチール 手すり: スチール・樹脂

楽起(らっきい)ワイド介助バー型 **在庫限り** **置き型** (山崎産業)

1台でベッド用のサイドレールと介助バーの2役をこなす手すり。



- 高さ/71~85cm
- 手すり間口/ (ベッド柵部)63cm (介助バー部)29cm
- ベース寸法/ 80×50cm

22.0kg



使用例(右用)

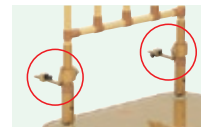

(介助バー部の向き)

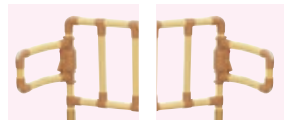

左用 右用 ※ベース部の向きは関係しません。

楽どめ2個セット YM-104C-AL

品番 / TAISコード	月額レンタル料 1割
YM-108L-R: 右用	¥ 300 税込
YM-108L-L: 左用	
01339-000011	
YM-108L-R(L) + YM-104C-AL (楽どめセット)	¥ 350 税込
01339-000012	

●材質/ベース: スチール 手すり: ステンレス・樹脂被膜
※上記使用例のような使い方の場合は必ず楽どめを設置して下さい。

置き型 完全に固定されていない手すりです。正しい使い方を十分に確認してからご使用ください。電動ベッドの横に設置する場合は、電動の作動について十分に注意してください。

たちあっぷ II たててすり **置き型** (矢崎化工)

置き型でありながら高い位置に掴む部分がある手すり。主に立位の保持や立ちあがり時に役に立ちます。



- 高さ/ (たて手すり部) 149~134cm (よこ手すり部) 88~73cm
- よこ手すり部間口/ 33.8cm(片側)
- ベース寸法/ 66×66cm

20.9kg



ベッドサイドに設置

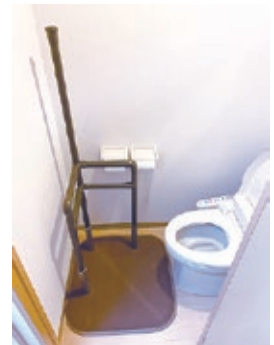

品番 / TAISコード	月額レンタル料 1割
CKI-31	¥ 520 税込
00055-000290	

●材質/ベース: ステンレス 手すり部: プラスチック、スチール マット: ポリエステル

介護保険
制
ついて
システム
ついて
電動ベッド・
電動ヘッド
付属品
マットレス
床ずれ防止
用具・防
体位変換器
昇降いす
リフト
徘徊感知機器
車いす
電動カート
車いす付属品
スロープ
歩行器・杖
手すり
地域福祉
商品取扱い
早見表
介護
商品

介護保険
制に
ついて
は
消費
者
理
念
シ
ス
テ
ム
に
つ
い
て

NEW J型サポート手すり

置き型 (レンタコムウェル)

据え置き型手すりが進化、立ち上がりまでの動作がしやすくなりました。

電動ヘッド、
電動ヘッド
付属品

マットレス

床ずれ防止
用具・
体位変換器

リフト・
昇降いす

徘徊感知機器

車いす・
電動車いす・
電動カー

車いす付属品

スロープ

歩行器・杖

手すり

地域医療
連携
商品
お取
寄せ
窓口

車いす
早見表

介護
保険
外
商品

w レンタコムウェルオリジナル

18.0kg



木製ベッドの横での設置例

掴みやすい“J型”手すり

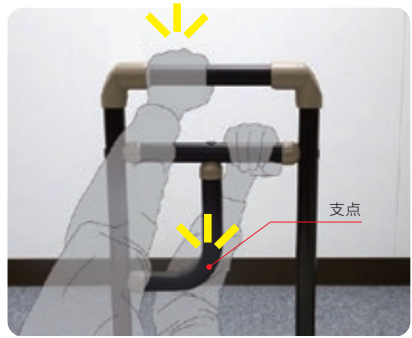

“J”の右下部分に遮るものがないため外側からも掴みやすく中央下のパイプの曲がり部分に肘の内側を当てて少ない力で体勢をかえることができます。

※電動ベッドのとなりで使用
する場合は、この動作はしないで下さい。

“J”の曲げている手すり部分はタテ・ヨコ・ナナメの向きで掴めて各動作にあわせて活用できます。

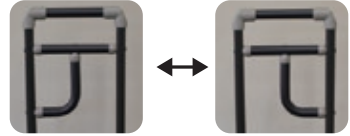
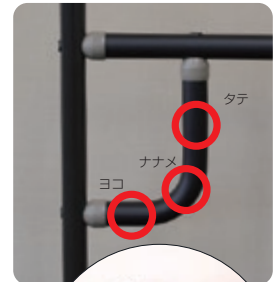

“J型”の向きはかえることができます

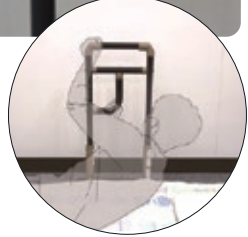

ふとんでも

立ち上がりまでの動作



仰臥位～側臥位



側臥位



座位



立位

- 高さ/70~80cm
- “J”下部の横手すりの高さ 38.6~48.6cm
- 手すり間口/30cm
- ベース寸法/52×92cm
- 材質/ベース：スチール
手すり：アルミ・樹脂

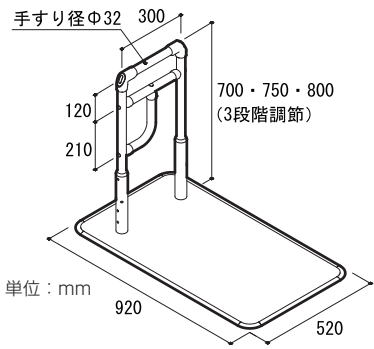

J型サポート手すり

品番 / TAISコード	月額レンタル料 1割
RW-JST : J型サポート手すり 00915-000011	¥ 250 税込
RW-JST + 620-050 : J型サポート手すり固定具付き 00915-000012	¥ 300 税込

固定具



- 調整幅 30×290mm

品番 / TAISコード	月額レンタル料 1割
620-050 : 固定具のみ 01235-000202	¥ 50 税込

完全に固定されていない手すりです。正しい使い方を十分に確認してからご使用ください。電動ベッドの横に設置する場合は、電動の作動について十分に注意してください。

NEW BSモア

置き型 <シコク>

簡単に設置できるシンプル設計の置き型手すり。

介護保険
制
について

消毒
システム
について

電動ベッド・
付属品

マットレス

床ずれ防止
用具・
体位変換器

リフト・
昇降いす

徘徊感知機器

車いす・
電動カート

車いす付属品

スロープ

歩行器・杖

手すり

地域連携
商品取扱い

車いす
早見表

介護
保険外
商品

BSモア1

- 高さ／70～80cm
- 手すり間口／30cm
- ベース寸法／52×62cm



12.5kg

BSモア2

- 高さ／70～80cm
- 手すり間口／30cm
- ベース寸法／52×92cm



17.8kg

BSモア3

- 高さ／70～80cm
- 手すり間口／30cm (二辺共)
- ベース寸法／52×92cm



19.5kg

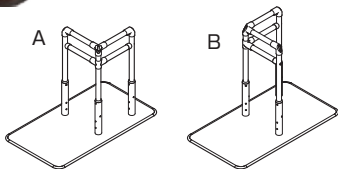

手すり位置2通り

BSモア6

- 高さ／70～80cm
- 手すり間口／60cm
- ベース寸法／52×92cm



18.0kg

設置例

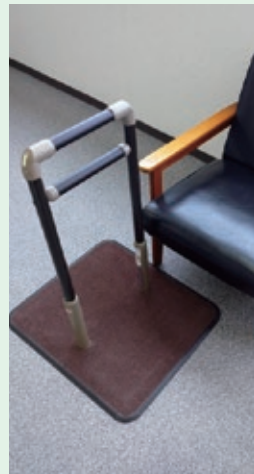

BSモア1

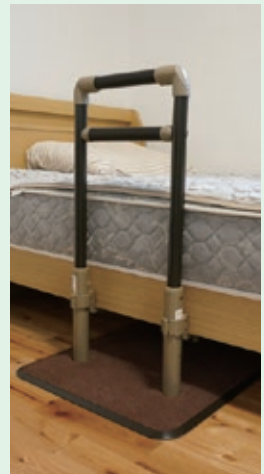

BSモア2

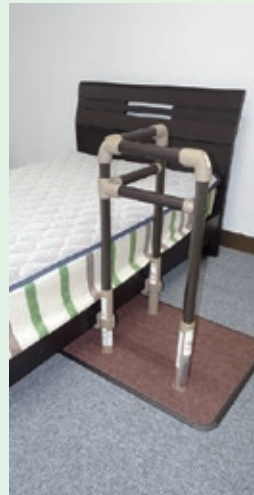

BSモア3



BSモア6

- 材質／ベース：スチール
- 手すり：アルミ・樹脂

固定具



- 調整幅 30×290mm



BSモア

品番 / TAISコード	月額レンタル料 1割
625-110 : BSモア1 01235-000232	¥200 税込
625-120 : BSモア2 01235-000233	¥200 税込
625-130 : BSモア3 01235-000234	¥250 税込
625-160 : BSモア6 01235-000237	¥200 税込

品番 / TAISコード	月額レンタル料 1割
620-050 : 固定具のみ 01235-000202	¥50 税込

立ちあがり、起き上がり、歩行、姿勢保持など用途にあわせてお選びいただけます。

CKA-01N 在庫限り

- 高さ／70～80cm
- 手すり間口／33.8cm
- ベース寸法／50×60cm



11.7kg

CKA-02N 在庫限り

- 高さ／70～80cm
- 手すり間口／33.8cm
- ベース寸法／50×90cm



15.5kg

CKA-04N 在庫限り

- 高さ／70～80cm
- 手すり間口／77.8cm
- ベース寸法／50×90cm



16.0kg

CKA-07

- 高さ／70～80cm
- 手すり間口／33.8cm
- 奥行33.8cm
- ベース寸法／50×90cm



17.6kg

設置例



CKA-01N



CKA-02N



CKA-02N



CKA-07



CKA-04N



使用イメージ

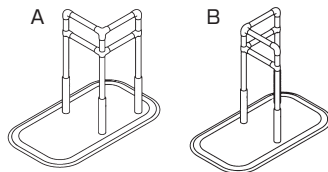

CKA-07手すり位置2通り

たちあっぷ本体のみ

品番 / TAISコード	月額レンタル料 1割
CKA-01N 在庫限り 00055-000071	¥ 200 税込
CKA-02N 在庫限り 00055-000072	¥ 250 税込
CKA-04N 在庫限り 00055-000074	¥ 250 税込
CKA-07 01331-000013	¥ 300 税込

●材質／ベース：スチール(マット付)
手すり：スチール・樹脂被膜

完全に固定されていない手すりです。正しい使い方を十分に確認してからご使用ください。
電動ベッドの横に設置する場合は、電動の作動について十分に注意してください。

たちあっぷ かいじょくんセット

置き型 (矢崎化工)

たちあっぷシリーズに取り付けることができる延長の手すりです。



13.6kg CKA-01N セット 在庫限り



17.4kg CKA-02N セット 在庫限り



かいじょくん CKA-K



17.9kg CKA-04N セット 在庫限り



19.5kg CKA-07 セット

かいじょくんセット (たちあっぷ本体+かいじょくん+ベッドでとまるくん)

品番 / TAISコード	月額レンタル料 1割
CKA-01N + CKA-K + CKA-CK <small>在庫限り</small> 00055-000133	¥ 350 税込
CKA-02N + CKA-K + CKA-CK <small>在庫限り</small> 00055-000135	¥ 400 税込
CKA-04N + CKA-K + CKA-CK <small>在庫限り</small> 00055-000138	¥ 400 税込
CKA-07 + CKA-K + CKA-CK 01331-000061	¥ 450 税込
CKA-K : かいじょくん単体 単 00055-000145	¥ 100 税込

かいじょくん品番CKA-K 手すり部サイズ30×15cm
回転角度90°~270度 (45度×5段階)
※かいじょくん使用時は、必ずベッドでとまるくんをベッドに固定して下さい。

ベッドでとまるくん/おもしろくん

伸縮つながるくん



ベッドでとまるくん CKA-CK
●調整幅 25~340mm



●手すり寸法: 64~95cm



おもしろくん CKA-J (5kg)



使用例

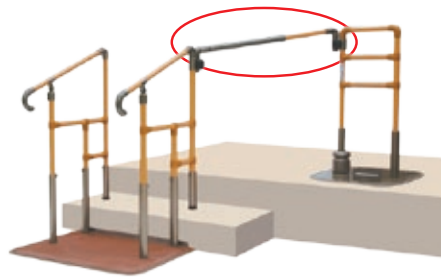

※伸縮つながるくん設置には条件があります。必ずご確認ください。



たちあっぷ付属品関連TAISコード

○本体1台+ベッドでとまるくん

たちあっぷ本体	+付属品1	TAISコード
CKA-01N	ベッドでとまるくん CKA-CK	00055-000075
CKA-02N		00055-000076
CKA-03N		00055-000077
CKA-04N		00055-000078
CKA-07		01331-000014

○本体1台+伸縮つながるくん+α

たちあっぷ本体	+付属品1	+付属品2	TAISコード
CKA-01N	ベッドでとまるくん CKA-CK		00055-000165
CKA-02N			00055-000167
CKA-03N			00055-000169
CKA-04N			00055-000170
CKA-07			01331-000148
CKA-01N	伸縮つながるくん CKE-D	おもしろくん CKA-J	00055-000175
CKA-02N			00055-000177
CKA-03N			00055-000179
CKA-04N			00055-000180
CKA-07			01331-000153
CKE-01-1			00055-000158
CKE-02-1			00055-000159
CKE-03			00055-000160
CKE-04			00055-000161
CKG-03			00055-000162
CKG-04			00055-000163

品番 / TAISコード	月額レンタル料 1割
CKA-CK : ベッドでとまるくん 単 00055-000211	¥ 50 税込
CKA-J : おもしろくん 単 00055-000104	¥ 50 税込

品番 / TAISコード	月額レンタル料 1割
CKE-D 単 00055-000157	¥ 150 税込

※ 10cm以下の段差まで設置可能

あがりかまち用たちあっぷ 掲載ページ→P89

介護保険
制
ついで
システム
消毒
ついて
電動ベッド
付属品
電動ヘッド
マットレス
床ずれ防止
用具・防
体位交換器
リフト
昇降
徘徊感知機器
車いす
電動カー
車いす付
車いす付
スロープ
歩行器・杖
手すり
地盤固定
寄せ器
車いす
早見表
介護
保険外
商品

スルーディ 屋内用

置き型 (パナソニック)

自由度の高い組み合わせタイプの置き型手すり。ベース1台分の単体使用や、複数組み合わせで長い距離をカバーする使い方など、幅広い住環境に適合します。



メーカー品番
XPN-L80801
22.0kg



最大高さ85cmと通常より少し高めに設定できます。



手すり(支柱位置)は中央にも設置可能。

設置例1

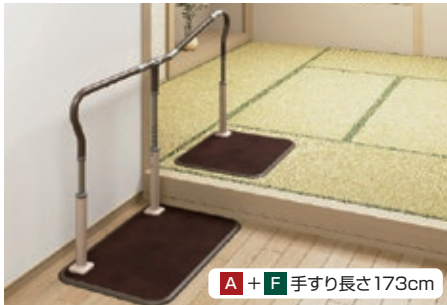

設置例2



設置例3



スルーディ〈屋内用〉安心して使用できる3つの特長

Point. 1 両足が乗るひろびろベース

60cmのベースは床下幅にぴったり

両方の足がベースに乗るから、抜群の安定感!

両足人などの曲いす(60cm)の通行も可能な使い勝手の良さ

壁に近い支柱位置とちょうどいいベースサイズ

Point. 2 端から端までつかみやすく安定

やさしい端部だからどこでもつかみやすい

つかみやすく、服の袖口に引っかかりにくいやさしい形状

回転連結支柱の上部もにぎれるから、手すりから常に手を離すことなく、にぎり続けられる

握りやすい被覆付きの手すりφ35mm

高さ85cmまで調整可能だから背の高い方でもつたい歩きやすい

Point. 3 なだらかな傾斜でつまづきにくい

厚さ1.1cmの薄いベースでつまづきにくい

ベースの縁ゴムはなだらかなので、すり足でもつまづきにくく安心して移動できます

手すりを設置・使用する際は

- 手すりの角度は上下45°、左右90°以内に収まるように設置する
- 手すりはベース踏面がある側から使用する(転倒によるけがの原因)
- 手すりの直線は4mまで(2名以上の同時使用防止の為)
- 横手すりどうしを直接連結しないで下さい(必ずベース付の支柱を介して下さい)
- ベースが重ならないように設置して下さい
- ベース1台に別系統の手すりの支柱を設置しないで下さい(各サブセットの組み合わせに準じて設置して下さい)

設置・選定確認 QRコード

介護保険
制に
ついて

消費
者
シ
ス
テ
ム
に
つ
い
て

電動ヘッド、
電動ヘッド
付属品

マットレス

床ずれ防止
用具・
体位変換器

リフト・
昇降いす

徘徊感知機器

車いす・
電動カート

車いす付属品

スロープ

歩行器・杖

手すり

地域
商
品
取
扱
店

車いす
早見表

介護
保
険
外
品
目
録

商品紹介



紹介動画



設定診断



■構成ユニット (ユニット単位でご用意をお願いいたします)

①屋内用標準ベース	②屋内用端支柱	③屋内用端手すり	④屋内用ミドルベース	⑤屋内用回転連結支柱	⑥屋内用手すり930	⑦屋内用手すり620
PN-L80801	PN-L80802	PN-L80803	PN-L80804	PN-L80805	PN-L80806	PN-L80807
17.5kg	2.0kg	2.5kg	13.5kg	2.5kg	1.0kg	0.8kg

■セット

イメージ	品名	メーカー品番	TAISコード	月額レンタル料 (円) 税込 1割	①	②	③	④	⑤	⑥	⑦
					標準ベース	端支柱	端手すり	ミドルベース	回転連結支柱	手すり930	手すり620
	屋内用	XPN-L80801	00980-000363	¥ 350	1個	1個	1個	—	—	—	—
	81cm	22.0kg									
	屋内用 1530 タイプ	XPN-L80802	00980-000373	¥ 650	1個	—	2個	1個	1個	—	—
	153cm	38.5kg									

複数組み合わせるサブセット (A ~ I) ※単体使用不可

A		屋内用930タイプ	XPN-L80803	00980-000374	¥ 400	1個	—	1個	—	1個	—	—
		93cm	22.5kg									
B		屋内用930タイプ+930	XPN-L80804	00980-000375	¥ 450	1個	—	1個	—	1個	1個	—
		186cm	23.5kg									
C		屋内用930タイプ+620	XPN-L80805	00980-000376	¥ 450	1個	—	1個	—	1個	—	1個
		155cm	23.3kg									
D		屋内用手すり210	XPN-L80806	00980-000377	¥ 200	—	1個	—	1個	—	—	—
		21cm	15.5kg									
E		屋内用手すり210+930	XPN-L80808	00980-000378	¥ 280	—	1個	—	1個	—	1個	—
		114cm	16.5kg									
F		屋内用手すり210+620	XPN-L80809	00980-000379	¥ 280	—	1個	—	1個	—	—	1個
		83cm	16.3kg									
G		屋内用回転手すり330	XPN-L80807	00980-000380	¥ 280	—	—	—	1個	1個	—	—
		33cm	16.0kg									
H		屋内用回転手すり330+930	XPN-L80810	00980-000381	¥ 350	—	—	—	1個	1個	1個	—
		126cm	17.0kg									
I		屋内用回転手すり330+620	XPN-L80811	00980-000382	¥ 350	—	—	—	1個	1個	—	1個
		95cm	16.8kg									

■組み合わせ例

組み合わせ例 1 A ×1セット F ×1セット 手すり長さ173cm 	組み合わせ例 2 A ×1セット E ×1セット 手すり長さ204cm 	組み合わせ例 3 A ×1セット C ×1セット 手すり長さ245cm 	組み合わせ例 4 D ×1セット E ×1セット H ×1セット 手すり長さ254cm 	組み合わせ例 5 A ×1セット B ×1セット 手すり長さ276cm
組み合わせ例 6 A ×1セット F ×1セット H ×1セット 手すり長さ295cm 	組み合わせ例 7 A ×1セット E ×1セット H ×1セット 手すり長さ326cm 	組み合わせ例 8 D ×1セット F ×1セット H ×2セット 手すり長さ346cm 	組み合わせ例 9 B ×2セット G ×1セット 手すり長さ398cm 	

介護保険
制
付
属
品

電動ベッド
電動ヘッド

マットレス

床ずれ防止
用具・防
体位変換器

リフト
昇降
す

徘徊感知機器

車いす
電動
カート

車いす
付属品

スロープ

歩行器・杖

手すり

地域
福祉
センター

車いす
早見表

介護
保険
制
付
属
品

クリンディ

置き型 (パナソニック)

小さいタイプの置き型手すり。狭い場所でも使えます。

小さいタイプ

- 高さ / 70~80cm
- 手すり間口 / 25cm
- ベース寸法 / 46×78cm



18.0kg



コンパクトサイズ



ベッド用アーム
PN-L80511

品番 / TAISコード	月額レンタル料 1割
PN-L80501 : クリンディ	¥ 200 税込
00980-000326	
PN-L80501 + PN-L80511 (クリンディ+ベッド用アームセット)	¥ 250 税込
00980-000328	

●材質/支柱・フレーム: スチール 手すり部: ポリウレタン

スタンディ

置き型 (パナソニック)

”つかむ”、”面で支える”と各動作に対応できる手すり。日々の活動量が増えます。

- 高さ / 70~85cm
(面高さ35~50cm)
- 手すり間口 / 45cm
面寸法42.5×33cm
- ベース寸法 / 63×78cm



22.5kg



平面部は
折りたためます。



使用例

品番 / TAISコード	月額レンタル料 1割
PN-L80401	¥ 300 税込
00980-000315	

●材質/ベース: スチール 平面部: ポリエチレン

らくらくダブル(スムーディ屋内用シリーズ)

置き型 (パナソニック)

両手でしっかりもって立ち上がりができる手すり。使用シーンに合わせて手すり位置を変えることができます。

商品紹介



紹介動画



メーカー品番
XPN-L80819

26.5kg



両手での立ち上がり



- 高さ / 70~85cm
- 開いた時の両手すりの内々寸法 / 55cm
- 閉じた時の両手すりの全長 / 65cm
- ベース寸法 / 60×78cm



左右別々の高さ調整

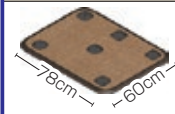

支柱位置 (A~F) *

らくらくダブル	構成ユニット
ベース6078	アーム
PN-L80810	PN-L80809
 78cm x 60cm	
19.5kg	0.4kg
らくらくダブル左手すり	らくらくダブル右手すり
PN-L80812	PN-L80811
 85cm / 70cm	 85cm / 70cm
3.5kg	3.5kg

らくらくダブル (メーカー品番 XPN-L80819) *左手すり・右手すりのみ設置も可能です

品番 / TAISコード	月額レンタル料 1割
PN-L80810 + PN-L80811 + PN-L80812 : らくらくダブル	¥ 500 税込
00980-000412	

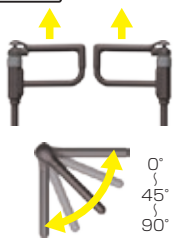

引き上げて回転することができます
※回転しないようにすることもできます

連結用アーム付仕様

アームを取り付けることでシリーズのサブセットと連結して手すりを延長できます



サブセット
→P84

らくらくダブルアーム付 (片側/両側)

品番 / TAISコード	月額レンタル料 1割
PN-L80810 + PN-L80811 + PN-L80812 +PN-L80809 : らくらくダブル片側アーム	¥ 550 税込
00980-000413	
PN-L80810 + PN-L80811 + PN-L80812 +PN-L80809×2 : らくらくダブル両側アーム	¥ 600 税込
00980-000414	

●材質/ベース・スタンド: ステンレス 手すり部: プラスチック、スチール
マット: ポリエステル

完全に固定されていない手すりです。正しい使い方を十分に確認してからご使用ください。電動ベッドの横に設置する場合は、電動の作動について十分に注意してください。

NEW スムーディ ポータブルトイレ用シリーズ **レンタル** + **購入品**

置き型 (パナソニック)

主にポータブルトイレに適した手すり。特に介助者の負担を軽減するラップ式ポータブルトイレには最適です。通常の置き型手すりとしても使用でき、立体保持や歩行時にサポートします。



ラフィーネキューブは購入品です。

スムーディ **レンタル**



+

購入品 ラフィーネキューブ



■構成ユニット (ユニット単位でご用意をお願いいたします)

①<Pトイレ用>ベース	②<屋内用>サポート手すり	アーム
PN-L80815	PN-L80816	PN-L80809
18.9kg	4.6kg	0.4kg
③<トイレ用>手すり	④<Pトイレ用>昇降手すり	⑤<Pトイレ用>トイレサポート
PN-L80814	PN-L80817	PN-L80818
2.5kg	3.0kg	0.1kg

■セット

イメージ	品名	メーカー品番	重量	TAISコード	月額レンタル料 (円) 税込 1割	①	②	③	④	⑤
						<Pトイレ用>ベース	<屋内用>サポート手すり	<トイレ用>手すり	<Pトイレ用>昇降手すり	<Pトイレ用>トイレサポート
	スムーディ<Pトイレ用>	XPN-L80838	23.6kg	00980-000446	¥450	1個	1個	—	—	1個
	スムーディ<Pトイレ用>片手すり	XPN-L80839	26.1kg	00980-000447	¥500	1個	1個	1個	—	1個
	スムーディ<Pトイレ用>両手すり	XPN-L80840	28.6kg	00980-000448	¥600	1個	1個	2個	—	1個
	スムーディ<Pトイレ用>片昇降手すり	XPN-L80841	26.6kg	00980-000449	¥600	1個	1個	—	1個	1個
	スムーディ<Pトイレ用>両昇降手すり	XPN-L80842	29.6kg	00980-000450	¥650	1個	1個	—	2個	1個
	スムーディ<Pトイレ用>片手すり/片昇降手すり	XPN-L80843	29.1kg	00980-000451	¥650	1個	1個	1個	1個	1個
	スムーディ<屋内用>サポート手すり 630タイプ	XPN-L80850	23.5kg	00980-000458	¥400	1個	1個	—	—	—

ポータブルトイレ以外の使用例



ユーティリティでの立位保持



動線での歩行のサポート

**ラップ式ポータブルトイレ
ラフィーネキューブ** **購入品**



8.5~9.5kg

- 便座材質
プラスチック/ポリプロピレン
ソフト/ウレタンフォーム、合成皮革
あたたか/ABS樹脂
- ラップ圧着時消費電力/35W
あたたか便座消費電力/45W
- 最大使用者体重/100kg

ラップ方法

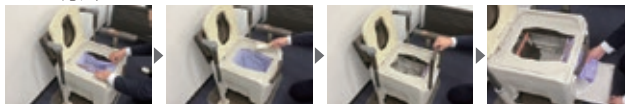

便座を上げて、汚物袋をセットし、便座を戻します。凝固剤を汚物袋に入れ、排泄をします。

レバーをゆっくりと引き上げます。熱圧着の開始を知らせるピピッと音が鳴り、緑ランプが点灯します。

熱圧着10秒

ラフィーネキューブ本体 **介護保険対象(購入)**

品名/品番	TAISコード	購入価格
ラップ式プラスチック便座 PN-L30301BR	00980-000464	定価 ¥88,550税込
// ソフト便座 PN-L30302BR	00980-000465	定価 ¥94,050税込
// あたたか便座 PN-L30303BR	00980-000466	定価 ¥105,050税込

消耗品

品名/品番	備考	購入価格
処理袋 (ラップ用) PN-L50102	30回分	定価 ¥4,730税込
凝固剤 PN-L50103	60回分	定価 ¥1,320税込

介護保険
制
付
属
品

電動ヘッド
システム

マットレス

床ずれ防止
用具・防
体位変換器

リフト
昇降
す

徘徊感知機器

車いす
電動
カート

車いす
付属品

スロープ

歩行器・杖

手すり

地域
商品
取
寄せ

車いす
早見
表

介護
保険
外
商品

トイレ用

ルーツ スモールタイプ

置き型 (モルテン)

コンパクトタイプの置き型手すり。
スッキリしたデザインで清掃がしやすく衛生的。



品番 / TAISコード	月額レンタル料 1割
MNTPT1 : 片手すり仕様 00054-000216	¥ 250 税込
MNTPT2 : 両手すり仕様 00054-000217	¥ 300 税込

- 材質/ベース:スチール 手すり:スチール・樹脂
- サイズ/幅66×奥行46×高さ60~70cm ●手すり部幅/5cm
- ※片手すり仕様の手すり部は左右どちらかに設置可

スーディ トイレ用

置き型 (パナソニック)

使いやすさにこだわったシンプルでコンパクトなトイレ用手すりです。



品番 / TAISコード	月額レンタル料 1割
PN-L80813 + PN-L80814x2 : 両手すり 00980-000431	¥ 350 税込
PN-L80813 + PN-L80814 : 片手すり 00980-000432	¥ 300 税込

- 材質/ベース:スチール、エラストマー(カバー) 手すり:スチール、ポリプロピレン
- サイズ/幅70×奥行50×高さ55~70cm 手すり部幅/15.5cm

トイレサポートH-T 置き型 (アロン化成)

置き型のはね上げができるトイレ用手すり。
ベース用のカバーは取り外して洗たく可能です。



品番 / TAISコード	月額レンタル料 1割
870-088 00221-000578	¥ 300 税込

- 材質/ベース:支柱:スチール ベースマット:ポリエステル、ポリウレタン 手すり:ラバーウッド無垢材
- サイズ/幅66×奥行47×高さ56~65cm ●手すり部幅/6.5cm
- ベースマットは家庭用洗濯機で洗濯が可能です

Tサポ mini 置き型 (シコク)

主に狭小なトイレの設置に向いている置き型手すり。
設置の自由度が高く、ほとんどのトイレに設置できます。



品番 / TAISコード	月額レンタル料 1割
627-100 01235-000253	¥ 250 税込

- 材質/ベース:支柱:ステンレス ベースカバー:ポリエステル ひじ掛け樹脂
- サイズ/幅62×奥行ベース27(手すり部+11.9)×高さ60~70cm
- 手すり部幅/5cm ※片手すり仕様のみ(左右取付可)

トイレ用たちあっぷⅡ (矢崎化工)

サイズ調整ができるはね上げ式のトイレ用手すり。特殊な便器の形や入口が小さく搬入できない問題を解消。



品番 / TAISコード	月額レンタル料 1割
CKJ-01 00055-000130	¥ 300 税込

- 材質/アルミ、ステンレス ひじ掛け発泡樹脂
- サイズ/幅53.5~68.5cm×高さ58~68×奥行47cm
- 手すり部幅/7.0cm

完全に固定されていない手すりです。正しい使い方を十分に確認してからご使用ください。
電動ヘッドの横に設置する場合は、電動の作動について十分に注意してください。

洋式トイレ用スライド手すり

(パナソニック)

立ち座りはもちろん、トイレへの移乗のしやすさを考えたひじ掛けスライド式。

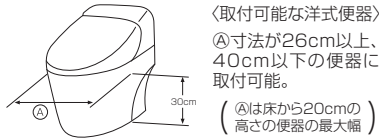

品番 / TAISコード	月額レンタル料 1割
PN-L53001	¥ 250 税込
00980-000191	

- 材質/フレーム：ステンレス ひじ掛け：ポリプロピレン
- サイズ/幅65×奥行45×高さ58～74cm ●手すり部幅/6cm

洋式トイレ用フレームS-はねあげR2

(アロン化成)

ひじ掛けストッパー付で、安心設計。脚部はアジャスター付で床の凸凹に対応。



手すり部
はね上げ
9.8kg



品番 / TAISコード	月額レンタル料 1割
533-087	¥ 250 税込
00221-000450	

- 材質/フレーム：スチール(カチオン電着塗装) ひじ掛け：タモ材
- サイズ/幅67×奥行50×高さ55～70cm ●手すり部幅/6.5cm

水廻り用

ツインディ水廻り用 置き型 (パナソニック)

水廻り環境での転倒リスクの軽減や、一連の動作をサポートします。ベースカバーは防カビ加工を施してあります。



品番 / TAISコード	月額レンタル料 1割
PN-L80701 : ツインディ水廻り用	¥ 600 税込
00980-000364	
PN-L80701 + PN-L80711 : ツインディ水廻り用+プロテクターセット	¥ 650 税込
00980-000365	

- 材質/ベース・支柱：ステンレス 手すり部：アルミ・エラストマー ベースカバー：合成ゴム
- サイズ/ベース：幅58×奥行58cm 手すり高さ：70～80cm 手すり部：(180°時)幅56×高さ19cm

浴槽用手すり

購入品

マスカットポールタイプII

グリップ(グリーン) 2個付属

滑り止めシート 1枚付属

設置可能な浴槽 4~14cm

浴槽側 洗い場側

介護保険対象 特定福祉用具購入

品名/品番	TAISコード	購入価格
マスカットポールタイプII グリップ付きグリーン MP2000-310	00254-000392	定価 ¥44,550 税込

※浴槽用手すりは介護保険購入対象品です (DIPPERホクメイ)

介護保険
対象
制度
適用
可能

電動ヘッド
システム
付属品

マットレス

床ずれ防止
用具・防
止
体位交換器

リフト
昇降
装置

徘徊感知機器

車いす
電動
カート

車いす
付属品

スロープ

歩行器・杖

手すり

地域限定
商品
取扱い

車いす
早見表

介護
保険
対象
商品

玄関用

アットグリップAT-E-200

〈アロン化成〉



設置例

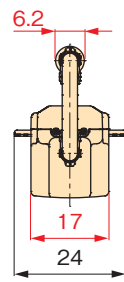
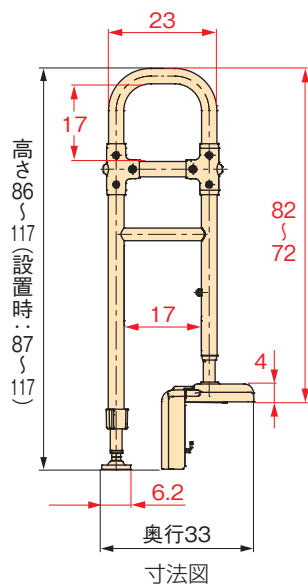

あがりかまちに固定するコンパクトで省スペースの手すりです。

取り付け可能寸法

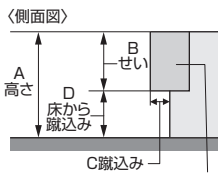

項目	取り付け可能寸法
A (高さ)	15~35cm
B (せい)	9~15cm
C (蹴込み)	1.5cm以上
D (床から蹴込み)	2cm以上

かまち高さ 15~35cm

9.5kg



品番 / TAISコード	月額レンタル料 1割
531-089	¥ 350 税込
00221-000454	

●材質/手すり部: エラストマ、スチール フレーム部: スチール

あがりかまち用たちあっぱ

置き型 〈矢崎化工〉

玄関用の置き型手すり



かまち高さ 18~36cm



かまち高さ 4~18cm

CKE-03: 両手すり

31.8kg

CKE-04: 片手すり

26.4kg

CKE-01-1: 両手すり

32.8kg

CKE-02-1: 片手すり

26.4kg



設置例 (CKE-01-1+CKE-B)

●オプション 18~36cm 用 ステップ台 CKE-B



6.9kg

高さ調整が4段階できます。(12・14・16・18cm)
ステップサイズ: 幅50×奥行30cm



ステップ台取付状態

※自治体ごとに介護保険の運用基準が異なります。

置き型 完全に固定されていない手すりです。正しい使い方を十分に確認してからご使用ください。電動ヘッドの横に設置する場合は、電動の作動について十分に注意してください。

あがりかまち用たちあっぱミニ

置き型 〈矢崎化工〉

玄関用の小さいタイプの手すり。居室内でも使えます。



CKG-03: 両手すり

26.4kg



かまち高さ 4~18cm

CKG-04: 片手すり

20.9kg

※左・中央・右のいずれかに設置が可能



両手すり設置例



片手すり設置例

品番 / TAISコード	月額レンタル料 1割
CKG-03: ミニ両手すり ~18cm	¥ 500 税込
00055-000125	
CKG-04: ミニ片手すり ~18cm	¥ 400 税込
00055-000126	

●材質/手すり: イレクター 直径32mm
ベース: ステンレス
●ベースサイズ / 幅70cm×奥行44cm
●手すり高さ / 80~85cm

玄関・風除室・屋外用

たちあっぷ 540

置き型 (矢崎化工)

屋内、屋外でも使用可能な補助手すり。ステップ台を使用することで54cmの段差まで対応できます。

設置例

35.0kg

Lステップ台(低い) CKH-BL 6.0kg

Hステップ台(高い) CKH-BH 9.6kg

Lステップ台高さ 9・11・13・15cm

Hステップ台高さ 21・25・29・33cm

取扱説明書

単位: cm

53°~88°

104~139

77~102

74.5

31 ベース高さ

24~54

●ベースサイズ/幅78×奥行74.5cm

品番 / TAISコード	月額レンタル料 1割
CKH-01	¥ 1,000 税込
00055-000127	

●材質/手すり:プラスチック被覆ステンレスパイプ アルミ合金(ジョイント)
 スタンド・ベース:ステンレス マット:プラスチック

BS 小路 (こみち)

置き型 (シコク)

従来の手すりでは設置できない狭小な場所用の手すり。低いあがりかまちへの設置に向いています。

小さいタイプ

15.6kg

片手すりのみ ※左・中央・右のいずれかに設置が可能

〈推奨〉かまち高さ 0~15cm (最大調整範囲:26cm)

手すり径 φ3.2

80-85-90 (3段階調節)

36

62

37

6

ステップ台 626-100

ステップ台付

〈設置例1〉狭小スペースなどに

〈設置例2〉手すり中央設置

品番 / TAISコード	月額レンタル料 1割
626-110 : BS小路	¥ 350 税込
01235-000250	
626-110 + 626-100 : BS小路ステップ台付 NEW	¥ 400 税込
01235-000256	

●材質/本体:ステンレス ベースカバー:樹脂

たちあっぷII CKH-21・つながるくんXP

置き型 (矢崎化工)

玄関まわりで使用する手すり。本体単独の他、2台以上連結することも可能です。

たちあっぷII 本体

- 材質/支柱・ベース:ステンレス 手すり部:ステンレス・樹脂被覆
- サイズ/ベース:66×66cm 手すり間口:46.4cm 高さ:70~85cm
- 重量:18.5kg

設置例



品番 / TAISコード	月額レンタル料 1割
CKH-21	¥ 550 税込
00055-000204	

つながるくんXP

標準タイプ CKH-D90 (64~95cm)

つながるくんXP 本体 1台セット

つながるくんXP 単体

品番 / TAISコード	月額レンタル料 1割
CKH-D90 : 標準タイプ	¥ 250 税込
単 00055-000285	
CKH-D125 : ロングタイプ	¥ 250 税込
単 00055-000286	

つながるくんXP+本体 1台セット ※介護保険申請用

品番 / TAISコード	月額レンタル料 1割
CKH-D90 + 本体1台	¥ 800 税込
00055-000287	
CKH-D125 + 本体1台	¥ 800 税込
00055-000288	

つながるくんXP 本体 2台セット

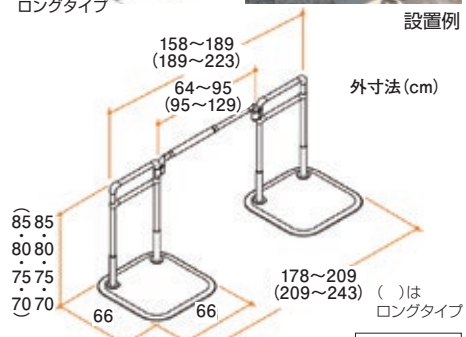

つながるくんXPは水平方向に90°以上、垂直方向は45°まで曲げることができます。(段差高さ45cm(ロングタイプ64cm)まで)
 ●重量 / 38.8kg(ロングタイプ39.1kg)

つながるくんXPと本体の連結は3台目以降も可能です。

つながるくんXP+本体 2台セット

品番 / TAISコード	月額レンタル料 1割
CKH-D90 + 本体2台	¥ 1,350 税込
00055-000204+00055-000287	
CKH-D125 + 本体2台	¥ 1,350 税込
00055-000204+00055-000288	

介護保険
制対応
システム
消滅
ついて

電動ヘッド
電動ヘッド
付属品

マットレス

床ずれ防止
用具・防
体位変換器

リフト
昇降
昇降

徘徊感知機器

車いす
電動
電動
カート

車いす
付属品

スロープ

歩行器・杖

手すり

地域
商品
寄せ

車いす
早見
表

介護
保険
商品

屋外用

スムーディ

置き型 (パナソニック)

階段の途中にも置けるステップベースがあり、端部が階段の途中になる場合や、5~6段の階段の場合など、幅広いケースに対応する屋外用手すりです。



特長1

つかみやすい端部



特長2



支柱をベースの中央にも固定できるので行き帰りとも健側で使えます



特長3

手すり部は上下左右45度まで曲げて設置できます

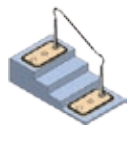
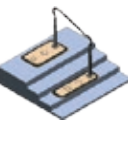

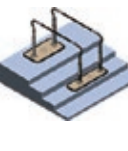
仕様	標準タイプ		ステップタイプ		ステップタイプ980				
	片手すり	両手すり	片手すり	両手すり	片手すり	両手すり			
メーカー品番	標準 XPN-L80601 伸縮 XPN-L80611	XPN-L80602 XPN-L80612	XPN-L80603 XPN-L80613	XPN-L80604 XPN-L80614	XPN-L80621 XPN-L80625	XPN-L80622 XPN-L80626			
外観	 (手すり980×1本)	 (手すり980×2本)	 (手すり630×1本)	 (手すり630×2本)	 (手すり980×1本)	 (手すり980×2本)			
手すり全長	標準 135cm 伸縮 130~140cm	135cm	100cm	95~105cm	135cm	130~140cm			
対応段差(高さ)の目安	3段(45cm)		2段(30cm)		2段(30cm)				
重量 ※標準の場合	37kg	43kg	33kg	39kg	33kg	39kg			
必要構成ユニット	ベース	①	PN-L80601 × 2	PN-L80601 × 2	PN-L80601 × 1	PN-L80601 × 1	PN-L80601 × 1		
		②			PN-L80602 × 1	PN-L80602 × 1	PN-L80602 × 1	PN-L80602 × 1	
	支柱	③	PN-L80603 × 2	PN-L80603 × 4	PN-L80603 × 2	PN-L80603 × 4	PN-L80603 × 2	PN-L80603 × 4	
		④							
	横手すり	標準	⑤	PN-L80605 × 1	PN-L80605 × 2			PN-L80605 × 1	PN-L80605 × 2
			⑥			PN-L80606 × 1	PN-L80606 × 2		
		伸縮	⑦	PN-L80610 × 1	PN-L80610 × 2			PN-L80610 × 1	PN-L80610 × 2
			⑧			PN-L80611 × 1	PN-L80611 × 2		
TAISコード 00980-		000334	000335	000336	000337	000355	000356		
月額レンタル料 (円)税込	標準	1割	¥ 1,000	¥ 1,400	¥ 1,000	¥ 1,400	¥ 1,000	¥ 1,400	
TAISコード 00980-			000345	000346	000347	000348	000359	000360	
月額レンタル料 (円)税込	伸縮	1割	¥ 1,000	¥ 1,400	¥ 1,000	¥ 1,400	¥ 1,000	¥ 1,400	

完全に固定されていない手すりです。正しい使い方や十分に確認してからご使用ください。電動ヘッドの横に設置する場合は、電動の作動について十分に注意してください。



ロング3460タイプ設置例

ステップベース



奥行きが30cmとコンパクトなので
階段の途中にも設置できます。

ロング3460タイプ	
標準(片手すり)	標準(両手すり)
XPN-L80609	XPN-L80610
①② ②② ③② ④② ⑤③	①② ②② ③④ ④④ ⑤⑥
00980-000342	00980-000343
伸縮(片手すり)	伸縮(両手すり)
XPN-L80619	XPN-L80620
①② ②② ③② ④② ⑦③	①② ②② ③④ ④④ ⑦⑥
00980-000353	00980-000354

■構成ユニット

①標準ベース	②ステップベース	③端支柱	④連結支柱	⑤標準手すり980	⑥標準手すり630
<p>45cm 80cm 支柱取付位置A~C</p> <p>PN-L80601 15.0kg</p>	<p>30cm 96cm 支柱取付位置A~C</p> <p>PN-L80602 11.6kg</p>	<p>85cm 70cm</p> <p>PN-L80603 2.4kg</p>	<p>85cm 70cm</p> <p>PN-L80604 2.3kg</p>	<p>98cm</p> <p>PN-L80605 1.3kg 標準</p>	<p>63cm</p> <p>PN-L80606 1.0kg 標準</p>
				<p>93~103cm</p> <p>PN-L80610 1.8kg 伸縮</p>	<p>58~68cm</p> <p>PN-L80611 1.3kg 伸縮</p>

※路面30cm未満の階段では使用できません。

仕様	ロング1700タイプ		ロング2050タイプ		ロング2400タイプ			
	片手すり	両手すり	片手すり	両手すり	片手すり	両手すり		
メーカー品番	標準 XPN-L80623 伸縮 XPN-L80627	標準 XPN-L80624 伸縮 XPN-L80628	標準 XPN-L80605 伸縮 XPN-L80615	標準 XPN-L80606 伸縮 XPN-L80616	標準 XPN-L80607 伸縮 XPN-L80617	標準 XPN-L80608 伸縮 XPN-L80618		
外観	(手すり630×2本)	(手すり630×4本)	(手すり980×1本) (手すり630×1本)	(手すり980×2本) (手すり630×2本)	(手すり980×2本)	(手すり980×4本)		
手すり全長	標準 170cm 伸縮 160~180cm	標準 205cm 伸縮 195~215cm	標準 240cm 伸縮 230~250cm					
対応段差(高さ)の目安	3段(45cm)		5段(75cm)		6段(90cm)			
重量 ※標準の場合	48kg	57kg	52kg	61kg	52kg	62kg		
必要構成ユニット	ベース	①	PN-L80601 ×1	PN-L80601 ×1	PN-L80601 ×2	PN-L80601 ×2	PN-L80601 ×2	
		②	PN-L80602 ×2	PN-L80602 ×2	PN-L80602 ×1	PN-L80602 ×1	PN-L80602 ×1	
		支柱	③	PN-L80603 ×2	PN-L80603 ×4	PN-L80603 ×2	PN-L80603 ×4	PN-L80603 ×4
			④	PN-L80604 ×1	PN-L80604 ×2	PN-L80604 ×1	PN-L80604 ×1	PN-L80604 ×2
	横手すり	標準	⑤		PN-L80605 ×1	PN-L80605 ×2	PN-L80605 ×2	PN-L80605 ×4
			⑥	PN-L80606 ×2	PN-L80606 ×4	PN-L80606 ×1	PN-L80606 ×2	
		伸縮	⑦		PN-L80610 ×1	PN-L80610 ×2	PN-L80610 ×2	PN-L80610 ×4
			⑧	PN-L80611 ×2	PN-L80611 ×4	PN-L80611 ×1	PN-L80611 ×2	
TAISコード 00980-	000357	000358	000338	000339	000340	000341		
月額レンタル料 (円)税込	標準	1割	¥1,400	¥1,900	¥1,400	¥1,900	¥1,450	¥2,000
TAISコード 00980-	000361	000362	000349	000350	000351	000352		
月額レンタル料 (円)税込	伸縮	1割	¥1,400	¥1,900	¥1,400	¥1,900	¥1,450	¥2,000

- 介護保険
制対応
- 消毒システム
- 電動ヘッド・システム
- 電動ヘッド・付属品
- マットレス
- 床ずれ防止用具・体位変換器
- リフト・昇降いす
- 徘徊感知機器
- 車いす・電動カート
- 車いす付属品
- スロープ
- 歩行器・杖
- 手すり
- 地域限定商品取扱い
- 車いす早見表
- 介護保険外商品